

# 1次予選

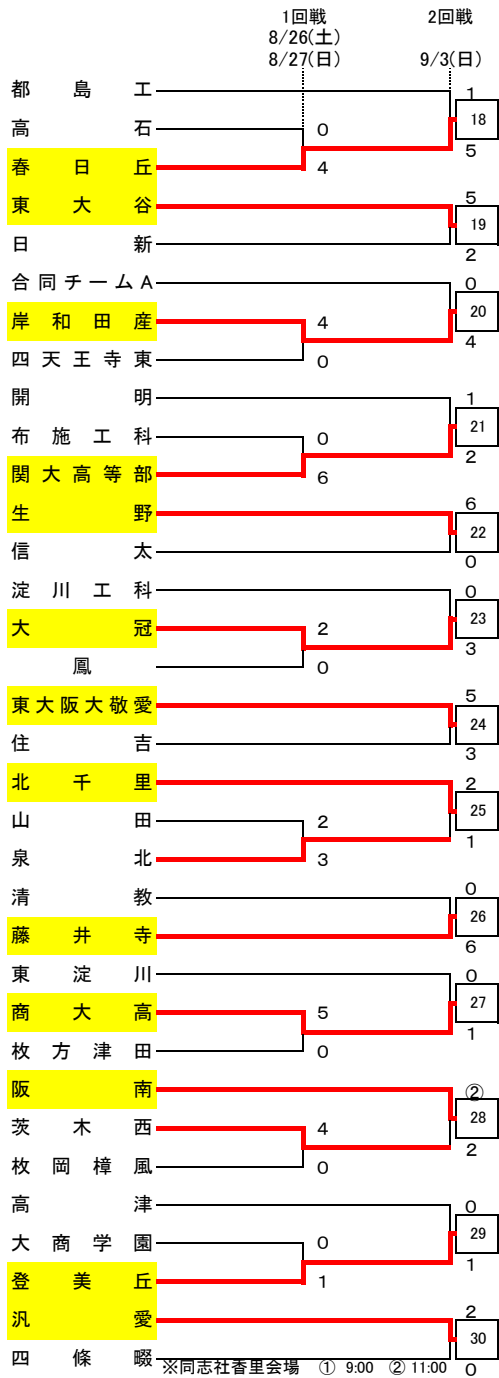

| 試合開始時刻     |                              |
|------------|------------------------------|
| 午前         | ① 9:00 ② 10:40               |
| 1次予選1回戦・午後 | 三島会場(かPM) ① 13:30 ② 15:10    |
|            | 関西創価会場(けPM) ① 13:30 ② 15:20  |
| 1次予選2回戦・午前 | 同志社香里会場(ふ) ① 9:00 ② 11:00    |
|            | 関西創価会場(けPM) ① 13:30 ② 15:20  |
| 1次予選2回戦・午後 | 浪速会場(あPM) ① 13:30 ② 15:10    |
|            | 初芝立命館会場(りPM) ① 13:30 ② 15:10 |

# 1次予選

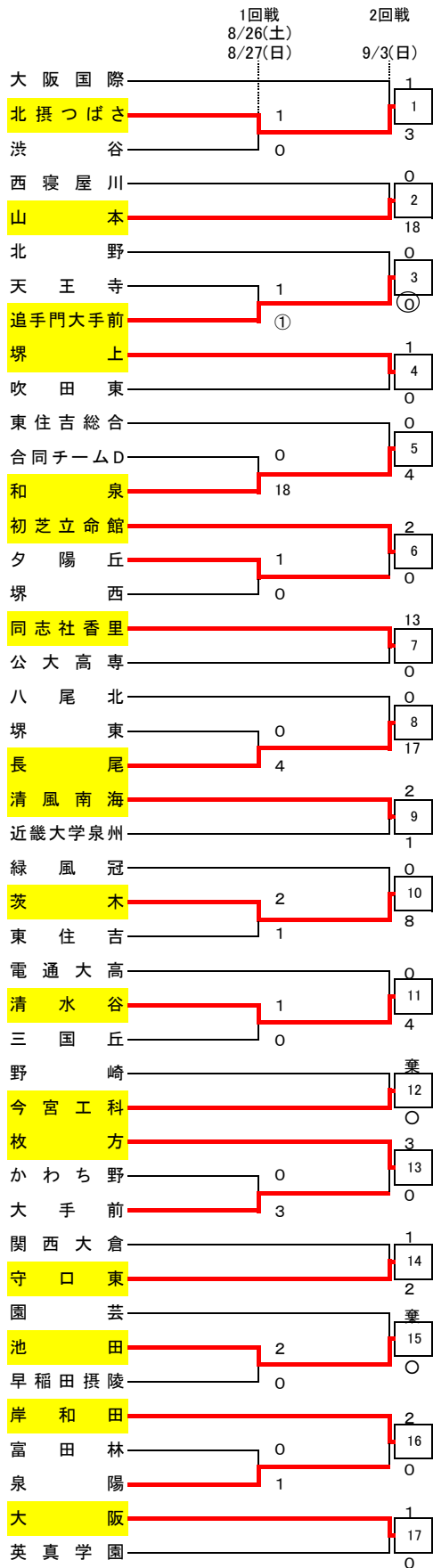
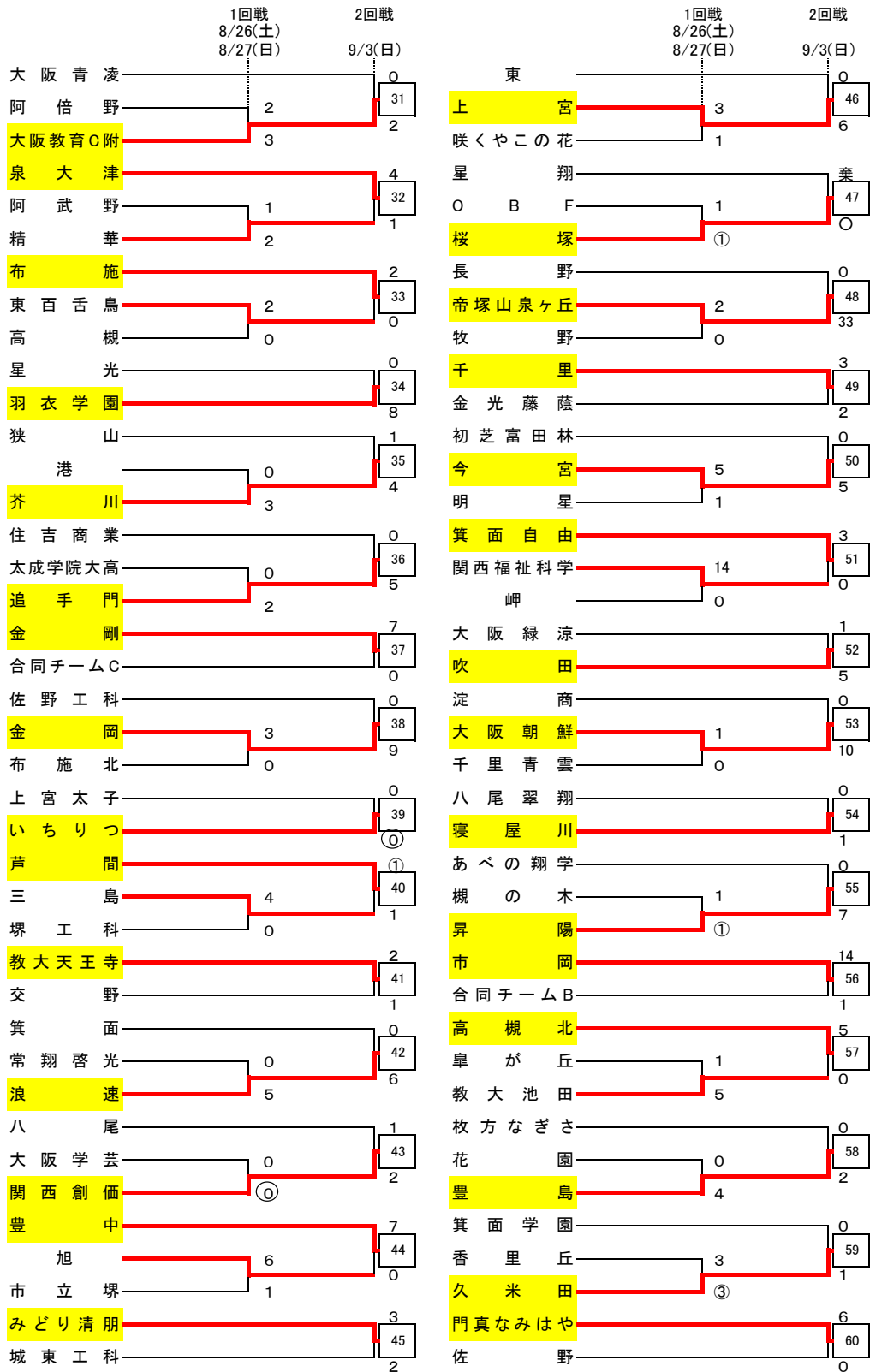

合同チームAは柴島高校と箕面東高校と西野田工科高校、合同チームBは泉尾工業高校と桜和高校、  
 合同チームCは長吉高校と農芸高校と平野高校と松原高校と教大平野高校、合同チームDは貝塚高校と伯太高校の合同チームです。

# 2次予選

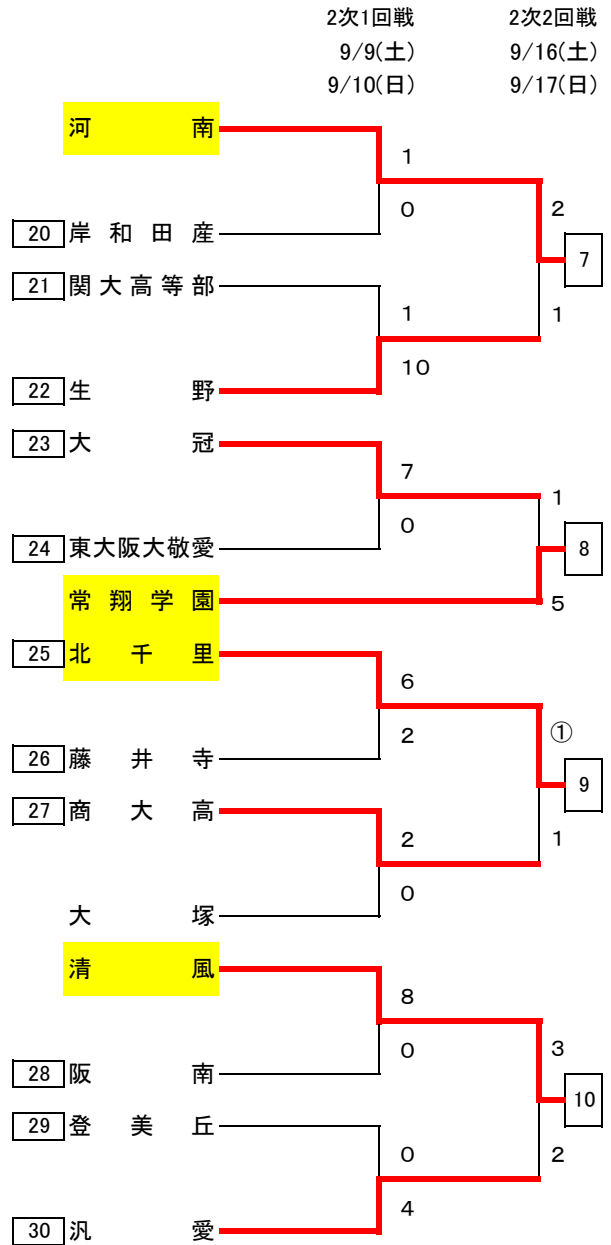
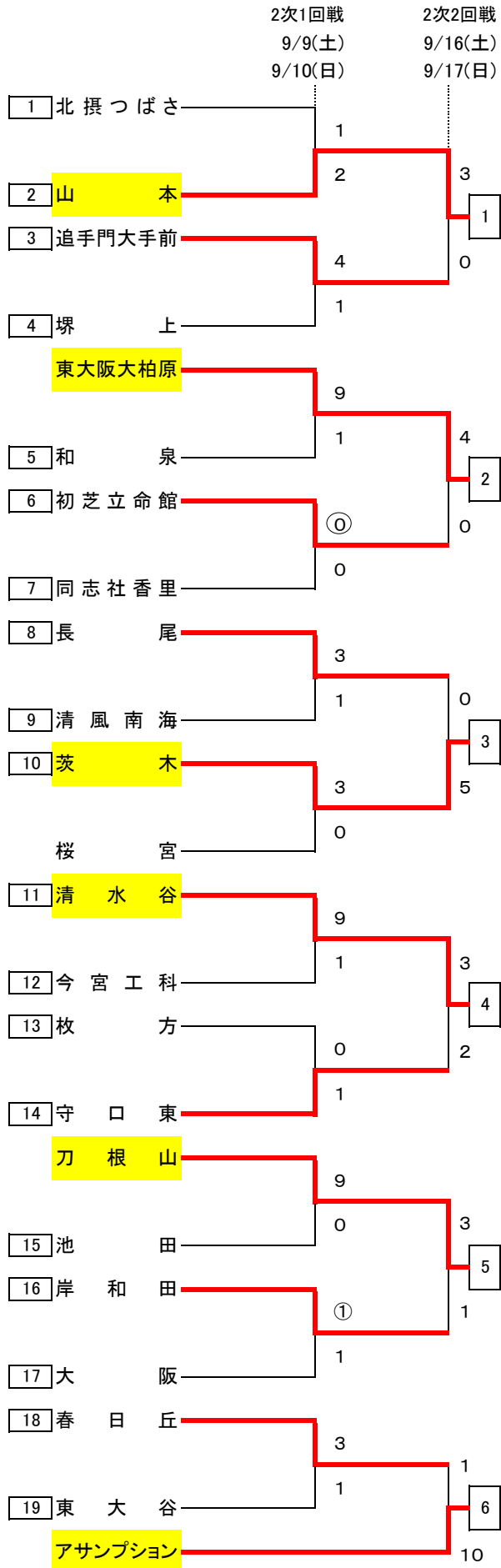

# 2次予選

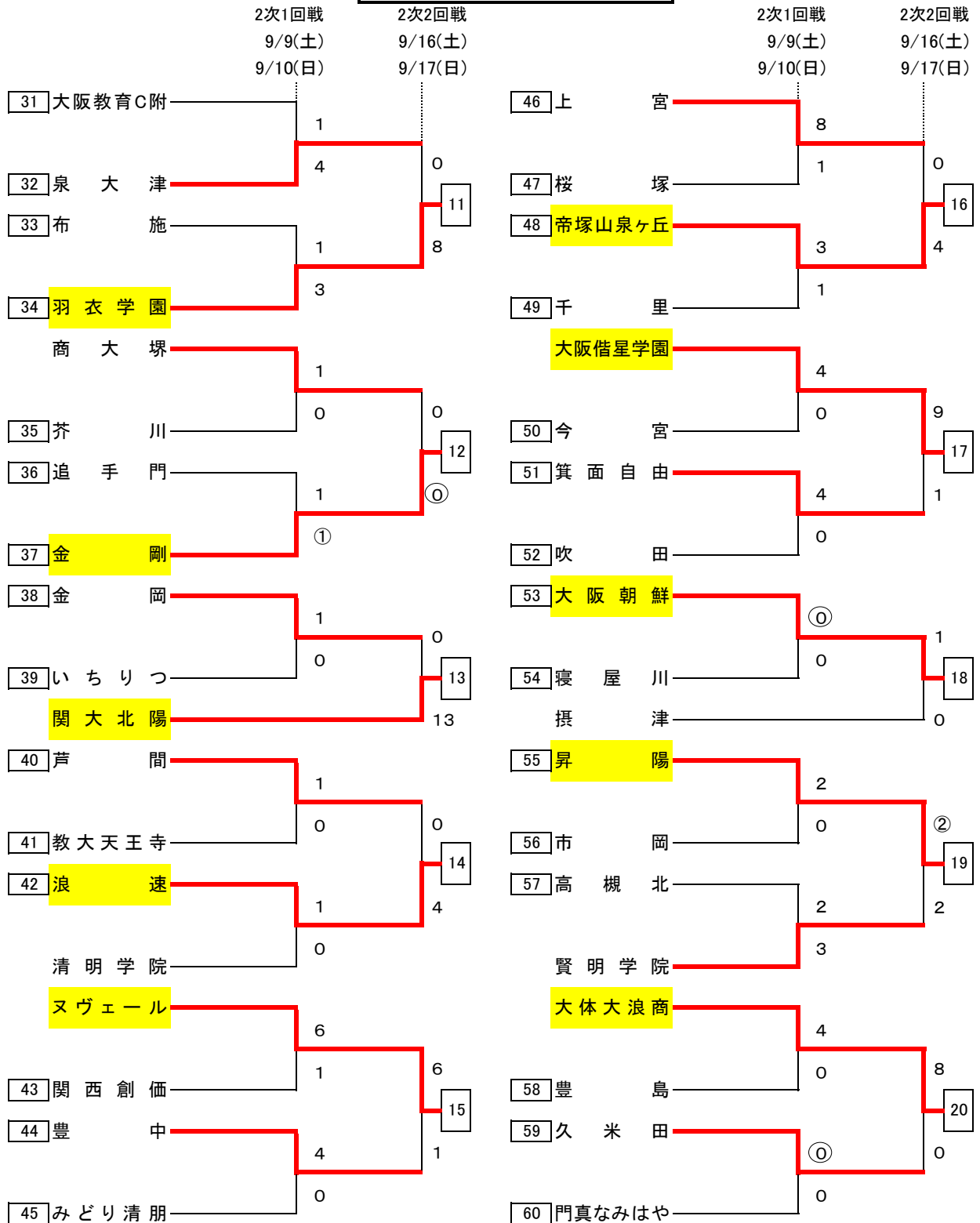

|        |         |        |         |         |         |
|--------|---------|--------|---------|---------|---------|
| 試合開始時刻 | 2次予選1回戦 | ① 9:00 | ② 10:50 | ③ 12:40 | ④ 14:30 |
|        | 2次予選2回戦 | ① 9:00 | ② 11:00 |         |         |

# 中央トーナメント

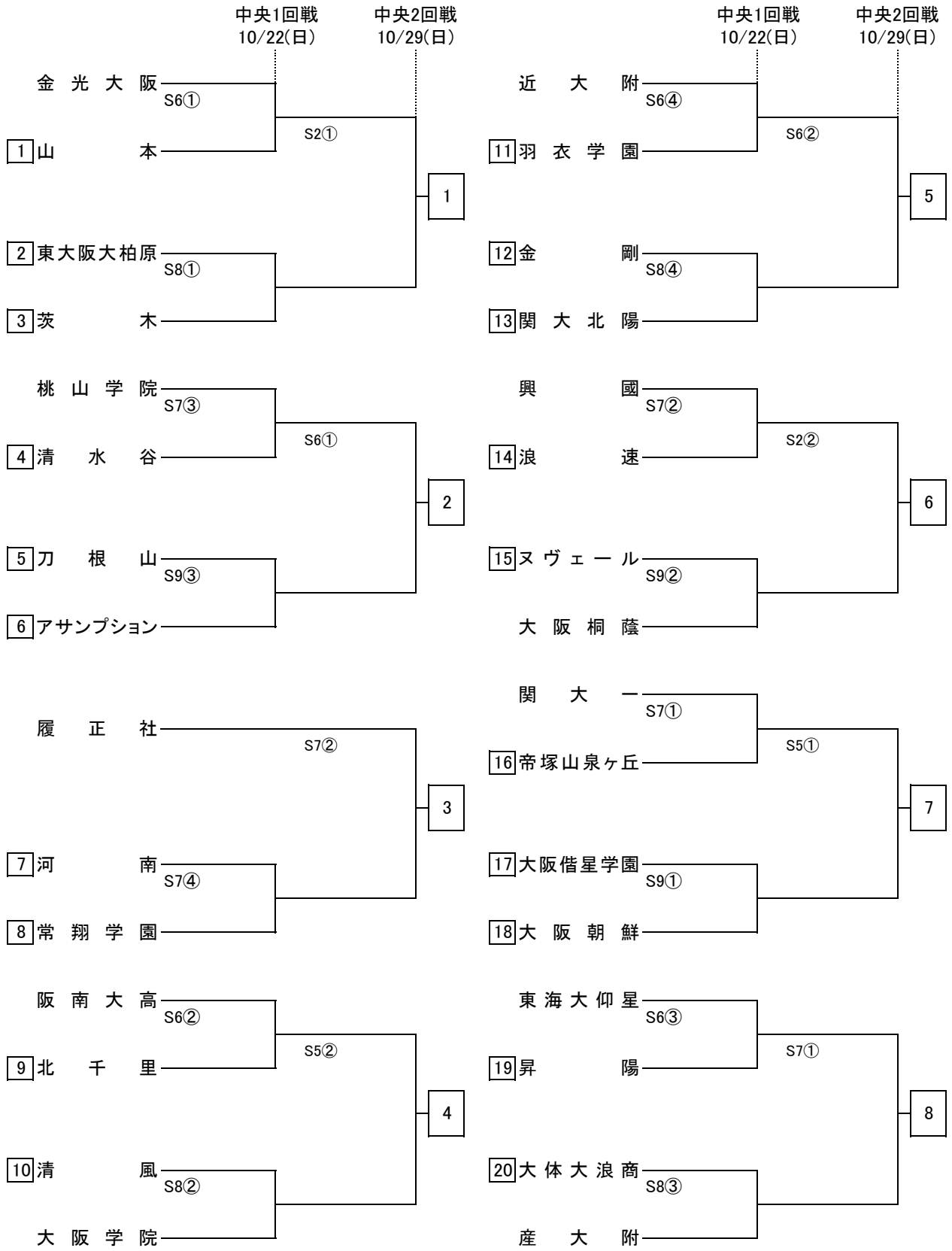

|        |             |        |         |         |         |
|--------|-------------|--------|---------|---------|---------|
| 試合開始時刻 | 中央トーナメント1回戦 | ① 9:00 | ② 11:00 | ③ 13:00 | ④ 15:00 |
|        | 中央トーナメント2回戦 | ① 9:30 | ② 11:30 |         |         |

# 中央トーナメント(決勝)

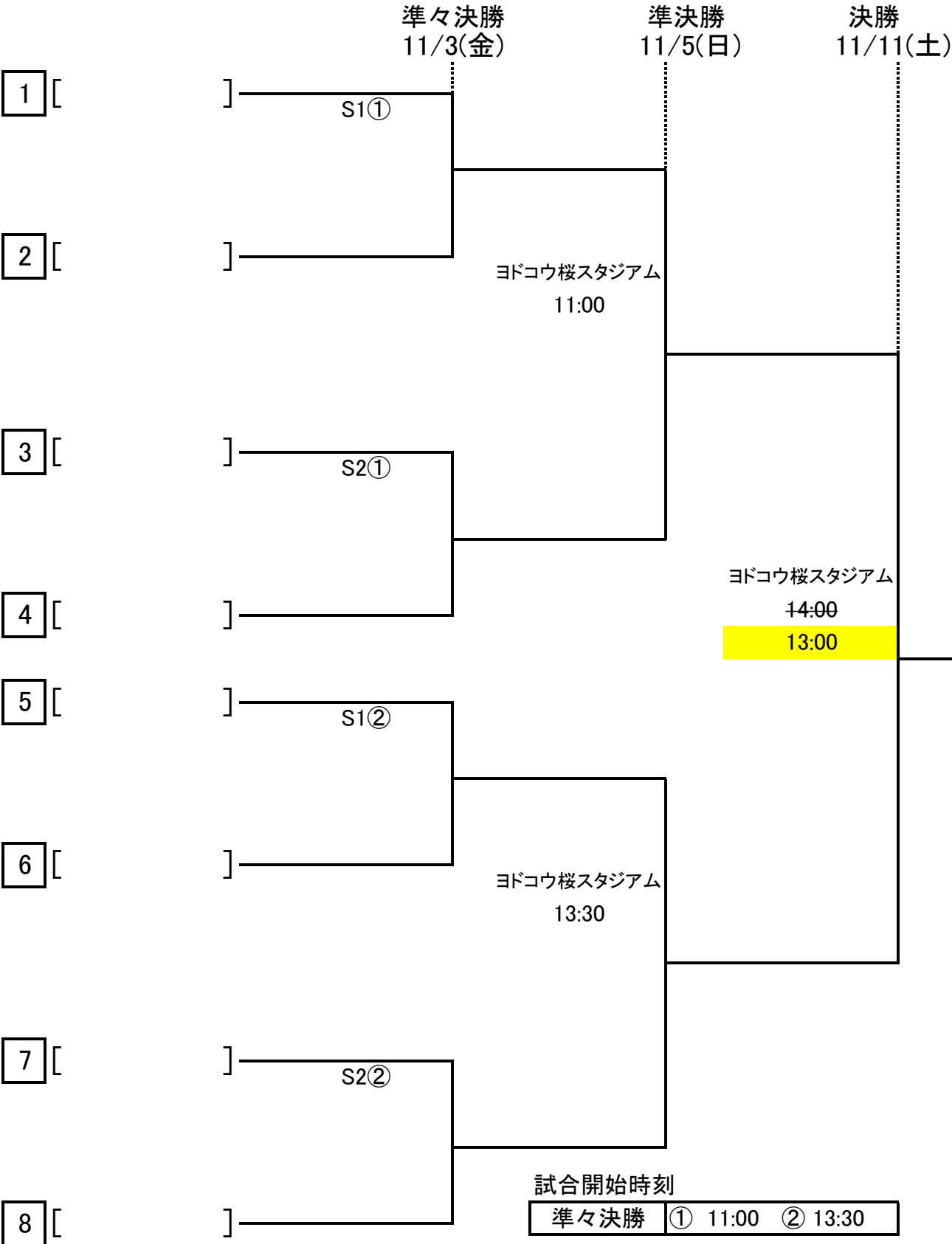

## 会場及び責任者(1次予選)

| 回           | 記号      | 会場    | 責任者<br>(補助校) | 数 | 回           | 記号     | 会場     | 責任者<br>(補助校) | 数 | 回           | 記号     | 会場     | 責任者<br>(補助校) | 数 |
|-------------|---------|-------|--------------|---|-------------|--------|--------|--------------|---|-------------|--------|--------|--------------|---|
| 1次予選<br>1回戦 | 8/26(土) |       |              |   | 1次予選<br>2回戦 | 9/3(日) |        |              |   | 1次予選<br>2回戦 | 9/3(日) |        |              |   |
|             | あ土      | 浪速    | 河面           | 2 |             | う      | 阿武野    | 増田           | 2 |             | ほ      | 東住吉総合  | 古井           | 2 |
|             | 8/27(日) |       |              |   |             | と      | 高槻北    | 原田           | 2 |             | ま      | 藤井寺    | 中尾           | 2 |
|             | い       | 芥川    | 最田           | 2 |             | え      | 槻の木    | 岡            | 2 |             | み      | 布施     | 巖            | 2 |
|             | う       | 阿武野   | 増田           | 2 |             | な      | 東淀川    | 馬場<br>(豊中)   | 2 |             | む      | みどり清明  | 加藤           | 2 |
|             | え       | 槻の木   | 岡            | 2 |             | に      | 芦間     | 齋藤           | 2 |             | め      | 日新     | 朝山           | 2 |
|             | お       | 北摂つばさ | 松原           | 2 |             | ぬ      | 門真なみはや | 安尾           | 2 |             | も      | 久米田    | 福井           | 2 |
|             | かPM     | 三島    | 柳            | 2 |             | き      | 長尾     | 尾島           | 2 |             | や      | 狭山     | 松村           | 2 |
|             | き       | 長尾    | 尾島           | 2 |             | ね      | 西寝屋川   | 伊勢           | 2 |             | ゆ      | 信太     | 田川           | 2 |
|             | く       | 枚方津田  | 南野           | 2 |             | の      | 野崎     | 戸田           | 2 |             | ち      | 泉北     | 北村           | 2 |
|             | けPM     | 関西創価  | 相川           | 2 |             | は      | 枚方     | 富田           | 2 |             | つ      | 泉陽     | 石橋           | 2 |
|             | こ       | 花園    | 阪本           | 2 |             | ひ      | 東      | 百々谷          | 2 |             | よ      | 高石     | 北埜           | 2 |
|             | さ       | 東住吉   | 前田           | 2 |             | けPM    | 関西創価   | 相川           | 2 |             | ら      | 阪南     | 梅林           | 2 |
|             | し       | 枚岡樟風  | 梶原<br>(上宮)   | 2 |             | ふ      | 同志社香里  | 中北           | 2 |             | て      | 帝塚山泉ヶ丘 | 太田           | 2 |
|             | す       | 布施北   | 梶原<br>(布施工科) | 2 |             | へ      | 金剛     | 中川           | 2 |             | あPM    | 浪速     | 河面           | 2 |
|             | せ       | 和泉    | 石垣           | 2 |             | さ      | 東住吉    | 前田           | 2 |             | りPM    | 初芝立命館  | 仲木           | 2 |
|             | そ       | 鳳     | 堂本           | 2 |             |        |        |              |   |             |        |        |              |   |
|             | た       | 堺西    | 中谷           | 2 |             |        |        |              |   |             |        |        |              |   |
|             | ち       | 泉北    | 北村           | 2 |             |        |        |              |   |             |        |        |              |   |
|             | つ       | 泉陽    | 石橋           | 2 |             |        |        |              |   |             |        |        |              |   |
| て           | 帝塚山泉ヶ丘  | 太田    | 2            |   |             |        |        |              |   |             |        |        |              |   |

〈試合結果速報〉

下記のURLか右のQRコードから試合の結果を閲覧できます。

【QRコード】

【URL】 <http://www.ofa-tec.jp/gm/gm2result.cgi?tsl=137>

※携帯電話の機種によってはご覧になれない場合があります。



# J-GREEN堺 運営役員及び会場責任者(2次予選～決勝戦)

| 回           | 記号      | 責任者 | 責任者    | 数 | 回           | 記号              | 責任者     | 責任者    | 数     | 回               | 記号       | 責任者       | 責任者       | 数   |   |
|-------------|---------|-----|--------|---|-------------|-----------------|---------|--------|-------|-----------------|----------|-----------|-----------|-----|---|
| 2次予選<br>1回戦 | 9/9(土)  |     |        |   | 2次予選<br>2回戦 | 9/16(土)         |         |        |       | 中央トーナメント<br>1回戦 | 10/22(日) |           |           |     |   |
|             | 運営本部    |     | 西村・相沢  |   |             | 運営本部            |         | 村井健・木次 |       |                 | 運営本部     |           | 西村・相沢     |     |   |
|             | 審判      |     | 前田・福田  |   |             | 審判              |         | 田中・田尻  |       |                 | 審判       |           | 北村・西村     |     |   |
|             | 記録本部    |     | 野間・田中昭 |   |             | 記録本部            |         | 野間・大和谷 |       |                 | 記録本部     |           | 田中智・中津    |     |   |
|             | 経理      |     | 崎山・金川  |   |             | 経理              |         | 田上・小杉  |       |                 | 経理       |           | 富田・田上     |     |   |
|             | S9      | 徳永  | 濱村     | 4 |             | S8              | 中川      | 馬場     | 2     |                 | S6       | 切山<br>松本  | 阪本大<br>濱村 | 4   |   |
|             | S11     | 多田  | 村田     | 4 |             | S9              | 北浦      | 増田     | 2     |                 | S7       | 梶原駿<br>奥野 | 阪本匡<br>渋谷 | 4   |   |
|             | S12     | 田上  | 村井健    | 4 |             | S11             | 森本      | 下平     | 2     |                 | S8       | 田川<br>西岡  | 望月<br>千田  | 4   |   |
|             | S13     | 重西  | 木次     | 4 |             | S12             | 松本      | 張木     | 2     |                 | S9       | 岡<br>藤崎   | 中川<br>多田  | 3   |   |
|             | 9/10(日) |     |        |   |             | 中央トーナメント<br>2回戦 | 9/17(日) |        |       |                 | 10/29(日) |           |           |     |   |
|             | 運営本部    |     | 西村・木次  |   |             |                 | 運営本部    |        | 西村・相沢 |                 | 運営本部     |           | 西村・木次     |     |   |
|             | 審判      |     | 角野・柏崎  |   |             |                 | 審判      |        | 福田・五島 |                 | 審判       |           | 原田・中口     |     |   |
|             | 記録本部    |     | 金塚・松原  |   |             |                 | 記録本部    |        | 巖・田中昭 |                 | 記録本部     |           | 長井・松本     |     |   |
|             | 経理      |     | 大北・西   |   |             |                 | 経理      |        | 尾崎・堂本 |                 | 経理       |           | 尾崎・金川     |     |   |
|             | S9      | 阪本匡 | 吉田正    | 4 |             |                 | S8      | 千田     | 奥野    |                 | 2        | S2        | 切山        | 旭   | 2 |
|             | S10     | 尾崎  | 望月     | 4 |             |                 | S9      | 藤崎     | 細川    |                 | 2        | S5        | 梶原駿       | 吉田篤 | 2 |
|             | S11     | 梶原大 | 都      | 4 |             |                 | S11     | 中谷     | 東出    |                 | 2        | S6        | 田川        | 森本  | 2 |
|             | S12     | 西岡  | 大和谷    | 4 |             |                 | S12     | 船曳     | 旭     |                 | 2        | S7        | 岡         | 増田  | 2 |
|             | S13     | 安尾  | 阪本大    | 4 |             |                 | S13     | 新良     | 渋谷    |                 | 2        | 準々決勝      |           |     |   |
|             | 11/3(金) |     |        |   |             |                 |         |        |       |                 |          |           |           |     |   |
| J-GREEN堺 S1 |         |     |        |   |             |                 |         |        |       |                 |          | 西村        | 2         |     |   |
| J-GREEN堺 S2 |         |     |        |   |             |                 |         |        |       |                 |          | 木次・相沢     | 2         |     |   |
| 準決勝         |         |     |        |   |             |                 |         |        |       |                 |          |           |           |     |   |
| 11/5(日)     |         |     |        |   |             |                 |         |        |       |                 |          |           |           |     |   |
| ヨドコウ桜スタジアム  |         |     |        |   |             |                 |         |        |       |                 |          | 西村        | 2         |     |   |
| 決勝          |         |     |        |   |             |                 |         |        |       |                 |          |           |           |     |   |
| 11/11(土)    |         |     |        |   |             |                 |         |        |       |                 |          |           |           |     |   |
| ヨドコウ桜スタジアム  |         |     |        |   |             |                 |         |        |       |                 |          | 西村        | 1         |     |   |

|              |
|--------------|
| 合計<br>184 試合 |
|--------------|

※中央1回戦の役員は上段が前半、下段が後半です

\* 3回戦以降の責任者の変更願は平野高校・西村先生までお願いいたします。